

H-MOSS[®] Adaptive Technology Sensors

ATD Series, ATP Series Wall Mount Sensors

Installation Instructions

English

DESCRIPTION

Hubbell Adaptive Technology (AT series) wall mount occupancy sensors are designed to reduce installation time and prevent callbacks resulting from improper sensor adjustment. Hubbell AT series sensors study their environment and automatically adjust the time delay and sensitivity to optimize the sensor's performance for the specific application. Hubbell AT sensors must be used in conjunction with Hubbell CU series control units. The control units provide a 24VDC power supply for 1 to 3 sensors. The correct control unit must be selected for the operating voltage of the application. Hubbell offers the following control units:

- CU120: 120VAC, 60 Hz.
- CU277: 277VAC, 60 Hz.
- CU347: 347VAC, 60 Hz.
- CU230: 230VAC, 50/60 Hz.

Each sensor is supplied with the hardware necessary for mounting.

FEATURES

- Adaptive Technology reduces installation time and prevents callbacks.
- Available in passive infrared (ATP series), ultrasonic (ATU series), dual technology - passive infrared and ultrasonic (ATD series) models.
- Standard 110° field of view model and high bay model for optimum area coverage..
- Isolated relay and photocell options provided on sensors with "RP" suffix.
- Visual motion indicators: ultrasonic-green LED, passive infrared-red LED.
- CU series control units power 1 to 3 sensors or AAR (Add-A-Relay) combinations..

PRE-INSTALLATION

1. **NOTICE:** For installation by a qualified electrician in accordance with national and local codes and the following instructions.
2. **NOTICE:** For indoor use only.
3. **CAUTION: RISK OF ELECTRIC SHOCK. Disconnect power before installing. Never wire energized electrical components.**
4. **CAUTION: USE COPPER CONDUCTORS ONLY.**
5. Check to see that the device's rating is suitable for the application.
6. When installing the Hubbell AT Series sensors, observe the maximum rated capacity of the associated control unit:
 - CU120: 15A Incandescent (1800 W Tungsten) at 120VAC 60 Hz.
 - 20A Ballast (2400 W Fluorescent) at 120VAC 60 Hz.
 - CU277: 20A Ballast (5540 W Fluorescent) at 277VAC 60 Hz.
 - CU347: 15A Ballast (5205 W Fluorescent) at 347VAC 60 Hz.
 - CU230: 16A Ballast (3680 W Fluorescent) at 230VAC 50/60 Hz.
7. **NOTICE:** Do not install if any damage to product is noted.

COVERAGE AND PLACEMENT

- The pattern of the AT1600 wall mount sensor is shown in fig. 4 at right.
- The sensors must be mounted at least 4' from HVAC vents to avoid air current interference.
 - For interior use only. These sensors should NOT be installed in damp locations such as near a shower or steam source, in wet locations, or where exposed to rain. Use catalog number OS120A for outdoor applications.
 - Do NOT install in view of strong direct or reflected light sources.

INSTALLATION OF SENSORS

1. Disconnect Power.
2. Install CU series control unit(s) and, if applicable, AAR Add-A-Relay(s). See installation instructions for these products.
3. Run 3 conductor low voltage cable (18 to 22 AWG type CL2, CL2P, CL2PR, or CMR as appropriate) from control unit to sensor location(s). See control unit installation instructions for wiring diagram.
4. Insulate all exposed leads with Listed/Certified electrical tape or twist-on connectors (wire nuts).
5. Insert low voltage wiring harness through the mounting bracket legs. Secure bracket to the wall or ceiling. To install mounting bracket to a wall, use nut/bolt combination as shown in Fig. 1 below.
6. Connect low voltage wires from the control unit to sensor wiring harness with wire nuts. Snap bracket cover into place to conceal wiring and bracket. Feed wiring harness through the back of the sensor body and out the exit slot as shown in Fig. 2 below.
7. Push on locking adjustment screw then snap sensor onto mounting post. Plug wiring harness into connector located on the left side opposite exit slot and place wiring under wire tabs as shown in Fig. 3. Align sensor and tighten adjustment screw.
8. Replace sensor cover and restore power to the control unit. **NOTE:** LED windows should be on the right.
9. Confirm the correct coverage by simulating typical motion in the coverage area. If the desired coverage is not achieved re-aim the sensor or relocate it. To test the sensor, remove the front cover and press the **TIMER TEST MODE SWITCH**. The lights will now turn off 8 seconds after motion stops. Push and hold the switch until the lights flash to return to the normal timer mode. Replace front cover.

RANGE

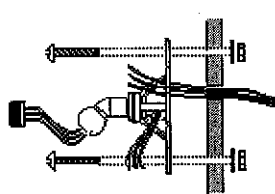
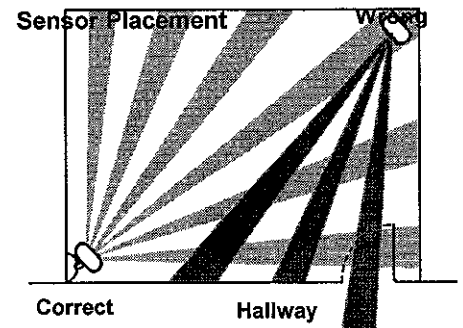
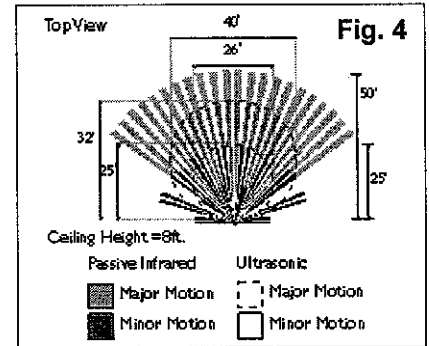

Fig. 1

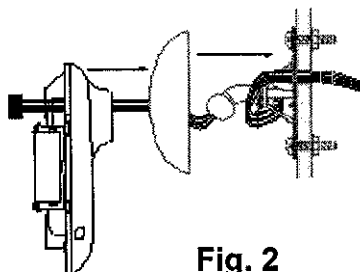

Fig. 2

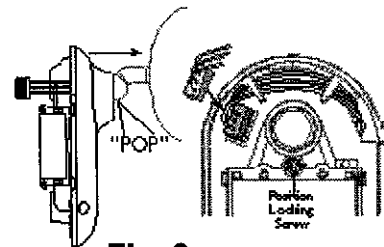

Fig. 3

Wiring Device-Kellems
Hubbell Incorporated (Delaware)
185 Plains Road
Milford, CT 06460-8897
(203) 882-4800

PD1534-01

(PAGE 1)

5/98



AMBIENT LIGHT LEVEL CONTROL OPTION (for models followed by RP suffix only)

The sensor is factory preset to turn the lights on regardless of the ambient light (natural light) level. Setting the ambient light level control will prevent the lights from turning on when the ambient light is above the set level. The ambient light must be at the desired level to properly set this feature. To set the ambient light level control:

1. Remove the front sensor cover. Press the timer test mode switch to activate the 8 second test mode.
2. Adjust the blue photocell knob fully counterclockwise. This will keep the lights off regardless of the ambient light.
3. Leave the sensor's coverage area. The lights should turn off after about 8 seconds.
4. When the lights turn off, re-enter the area.
5. Slowly turn the blue photocell knob clockwise until the lights turn on. The sensor is now set to prevent the lights from turning on when the ambient light level is above the set threshold.
6. Press and hold the timer test mode switch until LED flashes to return to the normal timer mode.

	OFF	ON
A1	Automatic lights on	Manual lights on
A2	Normal on treshold	High Sensitivity
A3	LED On (normal)	LED off
A4	reset learned settings	Toggle to on

	OFF		ON	
B1	OFF 8	OFF 4	ON 15	ON 30
B2	OFF min.	ON min.	OFF min.	ON min.
B3	Auto timer Adjust on		Auto timer Adjust off	
B4	Auto sens Adjust on		Auto sens. Adjust off	

B1-B2 set time-out when auto time adjust is off

ISOLATED RELAY OPTION (for models followed by RP suffix only)

The isolated relay can be used to interface the sensor with an auxiliary system. Normally open and normally closed contacts are available. For normally open contacts, utilize the yellow/white and blue/white wires. For normally closed contacts, utilize the black/white and blue/white wires.

SENSOR CONTROLS & MODIFICATIONS

Hubbell Adaptive Technology sensors are designed to optimize performance by automatically adjusting the timing and sensitivity to meet the application. The sensor controls can be modified for custom operation. The modification options are outlined at right.

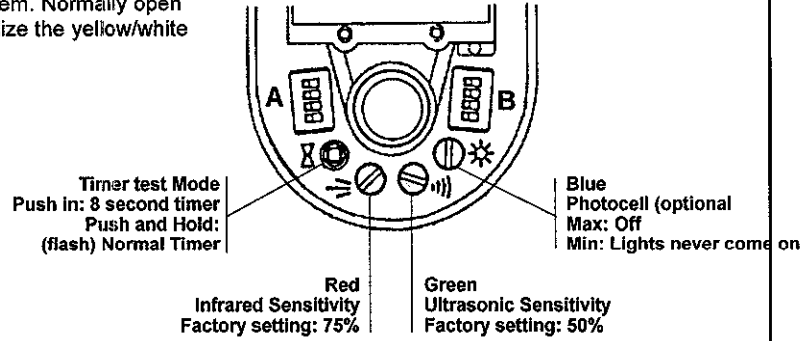

MOUNTING INSTRUCTIONS FOR ATP120HB SENSORS

1. Using the table provided below, determine the appropriate mounting angle.
2. Cut or fold the protractor along the line that most closely corresponds to the selected angle.
3. If mounting on a ceiling; hold the "ceiling edge" of the protractor flush against the ceiling and align the center ridge of the sensor with the folded or cut edge of the protractor.
4. If mounting on a wall; hold the "wall edge" of the protractor flush against the ceiling and align the center ridge of the sensor with the folded or cut edge of the the protractor.

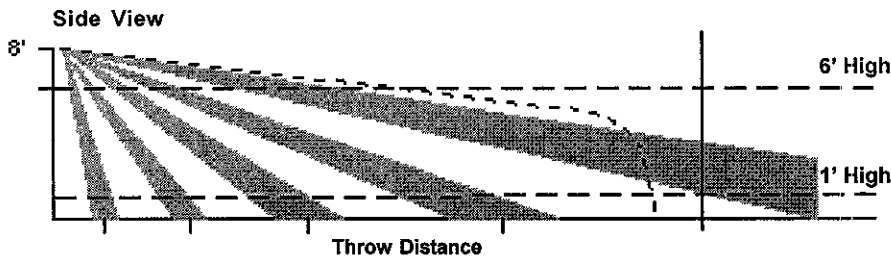

Mounting Height (ft)	Throw Distance (ft)					Sensor Angles (°)
	60	70	80	90	100	
8	19	18	17	17	16	
10	21	20	19	18	17	
12	23	21	20	19	18	
16	26	24	23	22	21	
20	30	27	26	24	23	
25	34	31	29	27	26	
30	38	35	32	30	28	

1. If it is desired to avoid activating sensor from cross traffic, mask the lower half of the lens as shown.
2. PIR sensors are sensitive to motion crossing the PIR beams. When testing, enter the aisle diagonally.
3. It is important to align the sensor so its line of sight is aiming straight down the aisle for best coverage

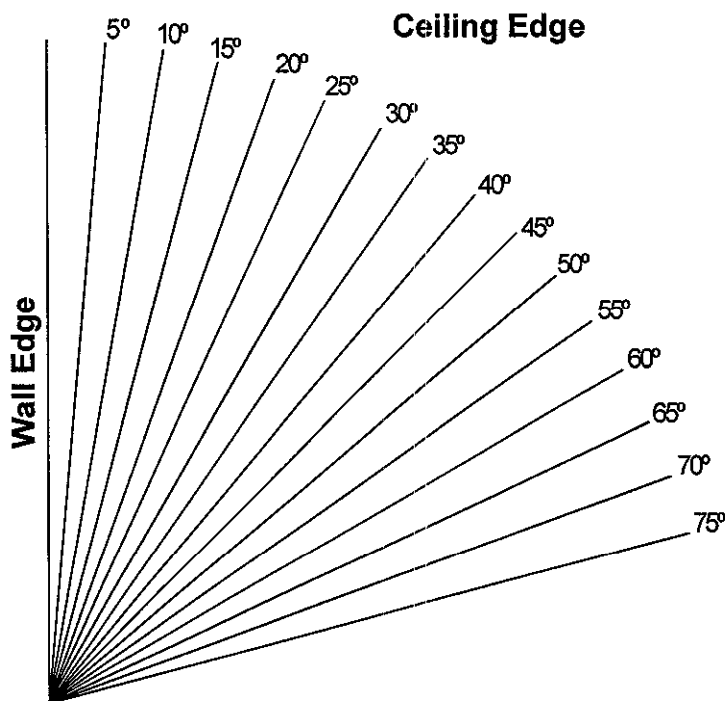
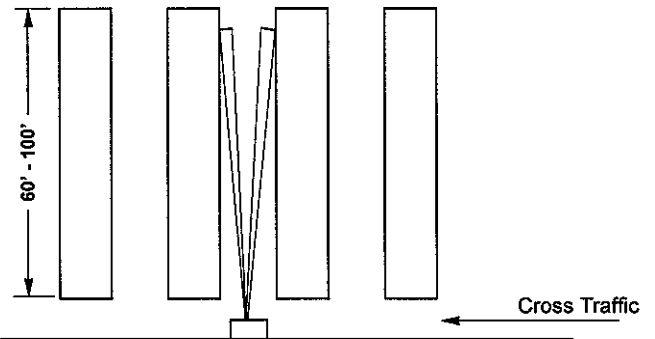

Capteurs à technologie adaptative H-MOSS®

Capteurs muraux série ATD, série ATP

Directives de montage

Français

DESCRIPTION

Les capteurs de mouvement à technologie adaptative de Hubbell (série AT) à monter au mur ont été conçus en vue de réduire le temps de montage et d'éliminer les appels de service suite à un mauvais réglage du capteur. Les capteurs de la série AT de Hubbell étudient l'environnement et réglent automatiquement la temporisation et la sensibilité en vue d'optimiser le rendement du capteur pour l'application spécifique. Les capteurs AT de Hubbell doivent être utilisés conjointement avec un module de commande Hubbell de la série CU. Le module de commande procure une alimentation de 24 V CC pour 1 à 3 capteurs et doit être choisi en fonction de la tension du circuit à commander. Hubbell offre les modules de commande suivants :

- CU120 : 120 V CA, 60 Hz
- CU347 : 347 V CA, 60 Hz
- CU277 : 277 V CA, 60 Hz
- CU230 : 230 V CA, 50/60 Hz

Chaque capteur est fourni avec les accessoires nécessaires pour le montage.

CARACTÉRISTIQUES

- La technologie adaptative réduit le temps de montage et élimine les appels de service.
- Disponibles en infrarouges passifs (série ATP) et en technologie double à infrarouges passifs et aux ultrasons, (série ATD).
- Modèle standard à champ de vision de 110° et modèle pour grande hauteur pour une couverture optimale.
- Les capteurs dont le numéro de référence est accompagné du suffixe «RP» sont munis d'un relais isolé et d'une cellule photoélectrique.
- Indicateurs de mouvement visuels : DEL verte, ultrasonique; DEL rouge, infrarouges passifs.
- Les modules de commande de la série CU alimentent de 1 à 3 capteurs ou une combinaison de AAR (Add-A-Relay).

PRÉPARATION AU MONTAGE

1. **AVIS** - Doit être installé par un électricien qualifié conformément aux codes de l'électricité nationaux et locaux et selon les directives suivantes.
2. **AVIS** - Pour usage intérieur seulement.
3. **ATTENTION - RISQUE DE CHOC ÉLECTRIQUE. Débrancher le circuit avant de procéder au montage. Ne jamais câbler des composants électriques dans un circuit sous tension.**
4. **ATTENTION - EMPLOYER UNIQUEMENT DES CONDUCTEURS EN CUIVRE.**
5. S'assurer que les caractéristiques nominales de ce dispositif conviennent à l'application.
6. Lors du montage des capteurs de la série AT, respecter les valeurs maximum assignées aux modules de commande :
 - CU120 : 15 A, incandescent (1800 W tungstène) à 120 V CA, 60 Hz
 - 20 A, ballast (2400 W fluorescent) à 120 V CA, 60 Hz.
 - CU277 : 20 A, ballast (5540 W fluorescent) à 277 V CA, 60 Hz.
 - CU347 : 15 A, ballast (5205 W fluorescent) à 347 V CA, 60 Hz.
 - CU230 : 16 A, ballast (3680 W fluorescent) à 230 V CA, 50/60 Hz.
7. **AVIS** - Ne pas installer si des dommages au module sont observés.

POSITIONNEMENT ET PORTÉE

La portée des capteurs muraux AT1600 est illustrée à la figure 4 à droite.

- Les capteurs doivent être montés à au moins 1,20 m des bouches de chauffage et de ventilation afin d'éviter l'interférence causée par les courants d'air.
- Pour usage intérieur seulement. Ces capteurs NE DOIVENT PAS être montés dans des endroits mouillés comme par exemple à proximité d'une douche ou d'une source de vapeur, dans des endroits humides ou exposés à la pluie. Pour usage à l'extérieur, utiliser le numéro de référence OS120A.
- NE PAS monter le capteur face à une source de lumière intense directe ou réfléchi.

MONTAGE DU CAPTEUR

1. Débrancher le circuit.
2. Installer les modules de commande de la série CU et, si nécessaire, les relais Add-A-Relay AAR. Consulter les directives de montage de ces dispositifs.
3. Tirer un câble basse tension à 3 conducteurs (de 18 à 22 AWG, type CL2, CL2P, CL2PR ou CMR selon le cas), entre les modules de commande et les capteurs.. Consulter les directives du module de commande pour le diagramme de câblage.
4. Isoler tous les conducteurs découverts au moyen de ruban isolant ou de raccords à torsader homologués.
5. Insérer la tresse de conducteurs basse tension entre les pattes de la platine de fixation. Fixer la platine au mur ou au plafond. Fixer la platine de montage au mur au moyen de boulons et d'écrous tel qu'illustré à la figure 1.
6. Connecter les câbles basse tension du module de commande à la tresse du capteur au moyen de raccord à torsader. Presser le couvercle de la platine en place pour cacher la platine et les câbles. Faire passer la tresse par l'arrière du capteur et la sortir par l'ouverture tel qu'illustré à la figure 2.
7. Appuyer sur la vis de blocage de position puis enclencher le capteur sur la tige de fixation. Brancher la tresse dans la prise située sur le côté gauche opposée à l'ouverture d'entrée de la tresse et passer les fils sous les pinces tel qu'illustré à la figure 3.
8. Remettre le couvercle du capteur en place et remettre le circuit sous tension. La fenêtre des DEL doit être à droite.
9. Vérifier l'exactitude de couverture en simulant des niveaux de mouvement dans la zone de couverture typique pour l'application. Si la couverture désirée n'est pas atteinte, déplacer le capteur pour obtenir la couverture voulue. Pour tester le capteur, enlever le couvercle du capteur et appuyer sur le bouton de mode test (TIMER TEST MODE). Les lumières s'éteignent 8 secondes après l'arrêt des mouvements. Appuyer et maintenir la pression sur le bouton jusqu'à ce que les lumières clignotent pour remettre la minuterie en mode normal. Remettre le couvercle du capteur en place.

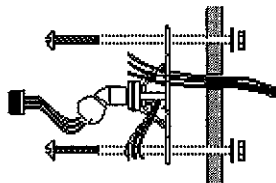

Fig. 1

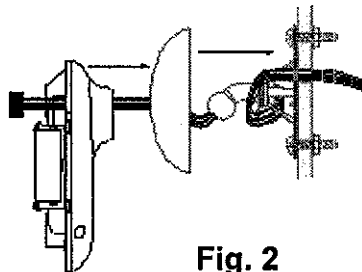

Fig. 2

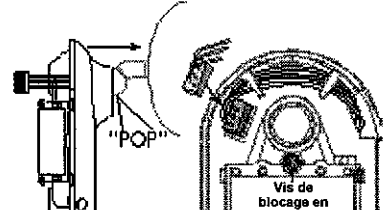
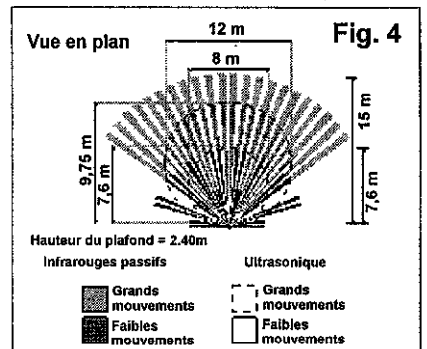
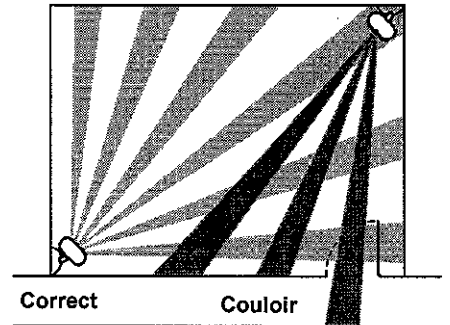

Fig. 3

PORTÉE



Positionnement du capteur Mauvais



Wiring Device-Kellems
Hubbell Incorporated (Delaware)
185 Plains Road
Milford, CT 06460-8897
(203) 882-4800
PD1534-02

(PAGE 1)

5/98



OPTION DE COMMANDE POUR NIVEAU DE LUMIÈRE AMBIANTE (uniquement pour les modèles avec suffixe «RP»)

Le capteur a été réglé en usine pour éteindre les lumières quel que soit le niveau de lumière (naturelle) ambiante. Le réglage du point de consigne de lumière ambiante empêchera les lumières de s'allumer lorsque le niveau de lumière ambiante est supérieur au point de consigne. La lumière ambiante doit être au niveau voulu pour établir ce réglage. Pour régler le point de consigne de lumière ambiante, procéder selon les directives suivantes :

1. Enlever le couvercle de face du capteur. Appuyer sur le bouton de test de la minuterie pour activer le mode test de 8 secondes.
2. Faire tourner le bouton bleu de la cellule photoélectrique à fond dans le sens contraire des aiguilles d'une montre. Cette mesure maintiendra les lumières éteintes quel que soit le niveau de lumière ambiante.
3. Sortir du champ de vision du capteur. Les lumières s'éteindront après environ 8 secondes.
4. Lorsque les lumières s'éteignent, rentrer à nouveau dans le champ de vision du capteur.
5. Tourner lentement le bouton bleu de la cellule photoélectrique dans le sens des aiguilles d'une montre jusqu'à ce que les lumières s'allument. Le capteur est désormais réglé pour empêcher les lumières de s'allumer lorsque le niveau de lumière ambiante dépasse le point de consigne.
6. Appuyer et maintenir le bouton de test de la minuterie jusqu'à ce que la DEL clignote pour retourner au mode normal de la minuterie.

OPTION DE RELAIS ISOLÉ (uniquement pour les modèles avec suffixe «RP»)

Le relais isolé peut être utilisé comme interface entre le capteur et un système auxiliaire. Des contacts fermés au repos et ouvert au repos sont disponibles. Pour les contacts ouverts au repos, utiliser les fils jaune/blanc et bleu/blanc. Pour les contacts fermés au repos, utiliser les fils noir/blanc et bleu/blanc.

MODIFICATIONS DES RÉGLAGES DU CAPTEUR

Les capteurs à technologie adaptative de Hubbell ont été conçus pour donner un rendement optimum en réglant automatiquement la temporisation et la sensibilité en fonction de l'application. Les réglages du capteur peuvent être modifiés pour en personnaliser le fonctionnement. Les modifications sont détaillées à droite.

	OFF	ON
A1	Allumage automatique	Allumage manuel
A2	Pt de consigne normal	Haute sensibilité
A3	DEL allumée (normal)	DEL éteinte
A4	Rappel, réglages appris	Commutateur marche

	OFF		ON	
B1	OFF 8	OFF 4	ON 15	ON 30
B2	OFF min.	ON min.	OFF min.	ON min.
B3	Réglage auto délai on		Réglage auto délai off	
B4	Régl. auto sensib. on		Auto sens. Adjust off	

B1-B2 - Déterminent la durée d'allumage lorsque le réglage auto de délai est «off»

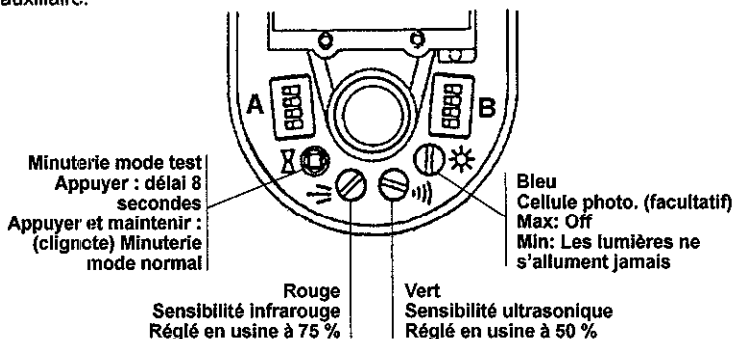

MONTAGE DES CAPTEURS ATP120HB

1. À l'aide du tableau ci-dessous, déterminer l'angle de montage approprié.
2. Découper ou plier le rapporteur le long de la ligne qui correspond le mieux à l'angle choisi.
3. Montage au plafond : maintenir le «bord plafond» du rapporteur affleurant au plafond et aligner l'arête centrale du capteur sur le bord plié ou découpé du rapporteur.
4. Montage au mur : maintenir le «bord mur» du rapporteur affleurant au plafond et aligner l'arête centrale du capteur sur le bord plié ou découpé du rapporteur.

Vue latérale

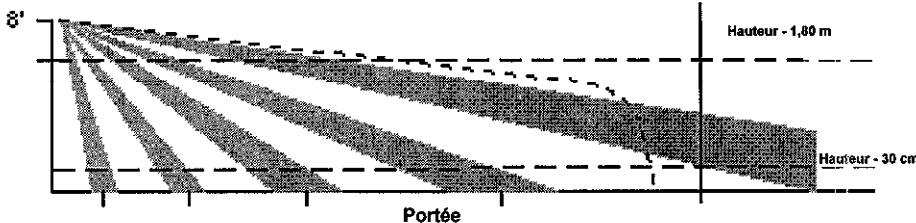

Hauteur de montage (m)	Portée (m)					Angle du capteur (°)
	18	21	24	27	30	
2,40	19	18	17	17	16	21
3,00	21	20	19	18	17	
3,65	23	21	20	19	18	
4,90	26	24	23	22	21	
6,00	30	27	26	24	23	
7,60	34	31	29	27	26	
9,15	38	35	32	30	28	

1. Pour empêcher le capteur d'être activé par la circulation transversale, masquer la moitié inférieure de la lentille tel qu'illustré.
2. Les capteurs sont sensibles aux mouvements qui traversent les rayons IR. Pendant le test, entrer dans le couloir en diagonale.
3. Pour obtenir une meilleure portée, il est important d'aligner le capteur de façon à ce que sa ligne de visée soit dirigée dans l'axe du couloir.

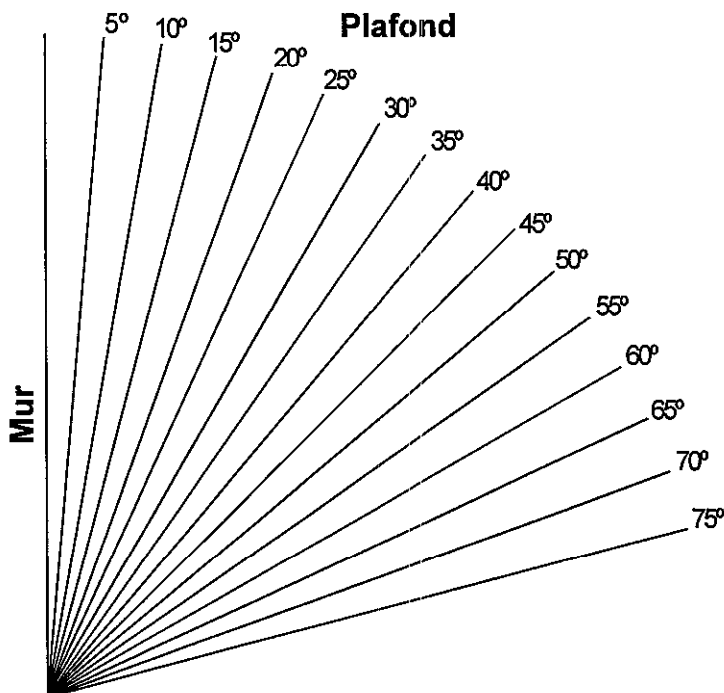
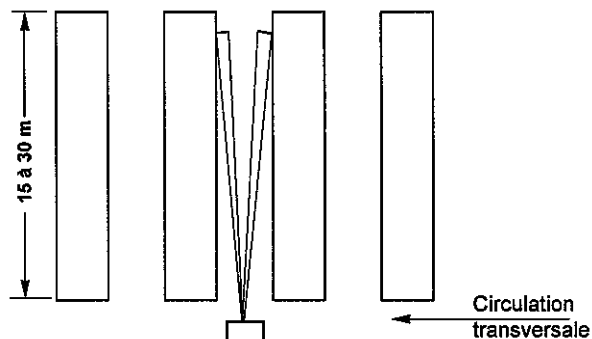

Detectores de tecnología adaptativa H-MOSS®

Detectores para fijación mural, serie ATD, serie ATP Instrucciones de instalación

Español

DESCRIPCIÓN

Los detectores de ocupación para fijación mural de tecnología adaptativa (serie AT) de Hubbell están diseñados para reducir el tiempo de instalación y evitar los reclamos resultantes de ajustes incorrectos del detector. Los detectores de la serie AT de Hubbell estudian su ambiente y ajustan automáticamente la demora y la sensibilidad para optimizar el rendimiento del detector en cada aplicación particular. Los detectores AT de Hubbell deben usarse conjuntamente con los módulos de control de la serie CU de Hubbell. Los módulos de control suministran energía de V=24 para 1 a 3 detectores. Debe elegirse el módulo de control apropiado para la tensión de servicio de la aplicación. Hubbell ofrece los siguientes dispositivos de control:

- CU120 : V~120, 60 Hz
- CU347 : V~347, 60 Hz
- CU277 : V~277, 60 Hz
- CU230 : V~230, 50/60 Hz.

Cada detector se provee con los accesorios necesarios para fijarlo.

CARACTERÍSTICAS

- La tecnología adaptativa reduce el tiempo de instalación y evita las demandas de servicio técnico.
- Disponible en modelos con infrarrojos pasivos (serie ATP) y tecnología doble: infrarrojos pasivos y ultrasonidos (serie ATD).
- Modelo estándar con campo visual de 110° y modelo grande altura para cobertura máxima.
- Con los detectores que llevan el sufijo «RP», se proveen opciones con relé y células fotoeléctricas aisladas.
- Indicadores visuales de movimientos: LED verde en los ultrasonidos, LED rojo en los infrarrojos pasivos.
- Los módulos de control de la serie CU alimentan 1 a 3 detectores.

PREPARACIÓN PARA LA INSTALACIÓN

1. **AVISO** - Para ser instalado por un electricista calificado, de acuerdo con los códigos eléctricos nacionales y locales y siguiendo estas instrucciones.
2. **AVISO** - Para uso interior únicamente
3. **CUIDADO - RIESGO DE CHOQUE ELÉCTRICO. Desconectar la corriente antes de la instalación. No conectar nunca componentes eléctricos en un circuito energizado.**
4. **CUIDADO - UTILIZAR SOLAMENTE CONDUCTORES DE COBRE.**
5. Asegurarse de que las características nominales del dispositivo sean apropiadas para la aplicación.
6. Al instalar los detectores de la serie AT de Hubbell, respetar la capacidad nominal máxima del módulo de control apropiado:
 - CU120 : 15 A, incandescente (1800 W tungsteno), V~120, 60 Hz.
 - 20 A, reactancia (2400 W fluorescente), V~120, 60 Hz.
 - CU277 : 20 A, reactancia (5540 W fluorescente), V~277, 60 Hz.
 - CU347 : 15 A, reactancia (5205 W fluorescente), V~347, 60 Hz.
 - CU230 : 16 A, reactancia (3680 W fluorescente), V~230, 50/60 Hz.
7. **AVISO** - No instalar si se advierte un daño visible en el dispositivo.

COBERTURA Y COLOCACIÓN

- En la Fig. 4 se ilustran las pautas del detector para fijación mural AT1600..
- Los detectores deben fijarse a 1,20 m, como mínimo, de equipos de ventilación para evitar la interferencia de corrientes de aire.
- Para uso interior exclusivamente. Estos detectores NO deberán instalarse en sitios húmedos, como cerca de una ducha o de una fuente de vapor, ni mojados ni donde queden expuestos a la lluvia. Para las aplicaciones exteriores, utilizar el número de catálogo OS120A.
- NO instalarlos frente a fuentes de luz intensa directa o reflejada.

INSTALACIÓN DE LOS DETECTORES

1. Desconectar la corriente.
2. Instalar los módulos de control de la serie CU y, si corresponde, los relés Add-A-Relay (AAR). Ver las instrucciones de instalación para estos productos.
3. Pasar un cable de baja tensión de 3 conductores (de 18 a 22 AWG de tipo CL2, CL2P, CL2PR, o CMR, según corresponda) del dispositivo de control a la ubicación del sensor o sensores. Ver el diagrama de cableado en las instrucciones de instalación del dispositivo de control.
4. Aislar todos los conductores expuestos con cinta aislante o conectores de rosca homologados.
5. Insertar la guarnición para cableado de baja tensión por las patas de la ménsula de montaje. Fijar la ménsula a la pared o al cielorraso. Para instalar la ménsula de montaje en una pared, emplear una combinación de tuerca y tornillo, como se muestra en la Fig. 1 al pie.
6. Conectar los cables de baja tensión del módulo de control a la guarnición para cableado del detector, con conectores de rosca. Calzar la tapa de la ménsula en su sitio para ocultar el cableado y la ménsula. Pasar la guarnición para cableado por el dorso del detector y pasar los cables por la ranura de salida, como se ilustra en la Fig. 2.
7. Apoyar sobre el tornillo de traba en posición y calzar el detector en el montante. Enchufar la guarnición para cableado en el conector situado del lado izquierdo, frente a la ranura de salida, y colocar los cables bajo las lengüetas, como se muestra en la Fig. 3. Alinear el detector y ajustar la tuerca de ajuste.
8. Volver a colocar la tapa del detector y restablecer la energía eléctrica en el dispositivo de control. **NOTA** - La ventana de los DEL debe ser a la derecha.
9. Confirmar la cobertura correcta simulando un movimiento típico en la zona de cobertura. Si no se logra la cobertura deseada, reorientar o desplazar el detector. Para probar el detector, quitar la tapa frontal y oprimir el interruptor de modo ensayo del temporizador. La luz se encenderá 8 segundos después de haberse detenido el movimiento. Mantener oprimido el interruptor hasta que las luces destellen, para regresar al modo normal del temporizador. Volver a colocar la tapa frontal.

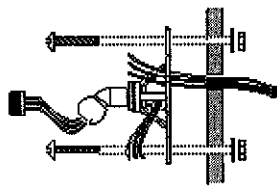

Fig. 1

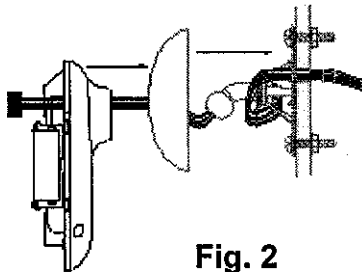

Fig. 2

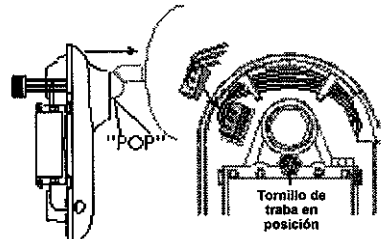
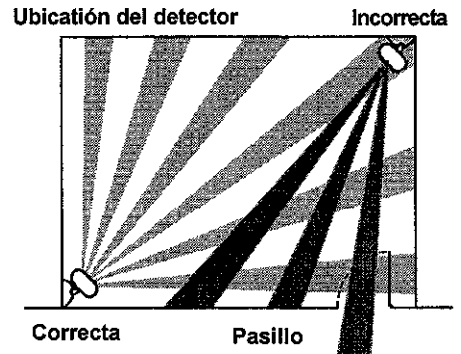
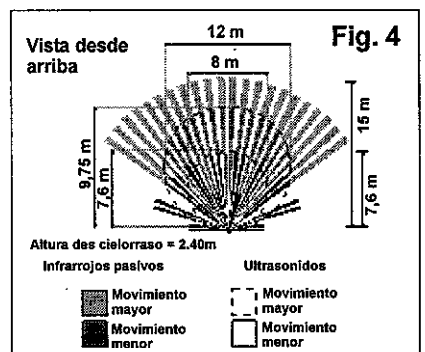

Fig. 3

ALCANCE



Wiring Device-Kellems
Hubbell Incorporated (Delaware)
185 Plains Road
Milford, CT 06460-8897
(203) 882-4800

PD1534-03

(PAGE 1)

5/98



OPCIÓN DE CONTROL DEL NIVEL DE LUZ AMBIENTE (únicamente para los modelos que llevan el sufijo RP)

El detector está regulado en fábrica para encender las luces, independientemente del nivel de luz ambiente (luz natural). La regulación del control del nivel de luz ambiente evitará que las luces se enciendan cuando el nivel de luz ambiente sea superior al nivel prefijado. La luz ambiente debe estar al nivel deseado para regular correctamente este artefacto. Para regular el control del nivel de luz ambiente:

1. Quitar la tapa frontal del detector. Oprimir el interruptor de modo ensayo del temporizador para activar el modo ensayo en 8 segundos.
2. Ajustar la perilla azul de la célula fotoeléctrica al máximo en el sentido contrario de las agujas del reloj. De este modo las luces se mantendrán apagadas, cualquiera sea la luz ambiente.
3. Salir del área de cobertura del detector. Las luces deberían apagarse después de 8 segundos.
4. Cuando las luces se apaguen, volver a entrar al área.
5. Girar lentamente la perilla azul de la célula fotoeléctrica en el sentido de las agujas del reloj, hasta que las luces se enciendan. El detector ha quedado regulado para evitar que las luces se enciendan cuando el nivel de luz ambiente sea superior al umbral fijado.
6. Oprimir y retener el interruptor de modo ensayo del temporizador hasta que el LED destelle, para volver al modo normal del temporizador.

OPCIÓN CON RELÉ AISLADO (únicamente para modelos que lleven el sufijo RP)

El relé aislado puede usarse para conectar el detector con un sistema auxiliar. Se ofrecen contactos normalmente abiertos y normalmente cerrados.

Para los contactos normalmente abiertos, utilizar los cables amarillo/blanco y azul/blanco.

Para los contactos normalmente cerrados, utilizar los cables negro/blanco y azul/blanco.

CONTROLES Y MODIFICACIONES DE LOS DETECTORES

Los detectores de tecnología adaptable de Hubbell están diseñados para optimizar su funcionamiento ajustando automáticamente la sensibilidad y el retardo del modo que convenga a la aplicación.

A la derecha se exponen las opciones de modificación.

	OFF	ON
A1	Encendido automático	Encendido manual
A2	Umbral normal	Haute sensibilité
A3	LED encendido (normal)	DEL éteinte
A4	Reajuste, regulaciones aprendidas	Conmutador encendido

	OFF		ON	
B1	OFF 8	OFF 4	ON 15	ON 30
B2	OFF mín.	ON mín.	OFF mín.	ON mín.
B3	Ajuste temporiz. auto enc.		Ajuste temporiz. auto apag.	
B4	Ajuste sensib. auto enc.		Ajuste sensib. auto apag..	

B1-B2 - Ajuste el tiempo de iluminación cuando el ajuste de temporización esté apagado.

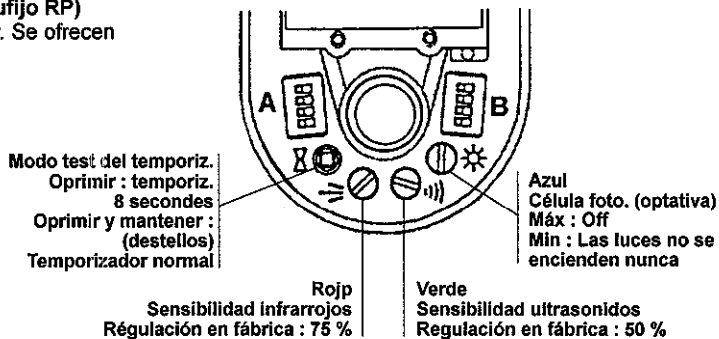

MONTAJE PARA LOS DETECTORES ATP120HB

1. Determinar el ángulo apropiado de fijación mediante la tabla que se ofrece a continuación.
2. Cortar o plegar el transportador por la línea que corresponda más aproximadamente al ángulo seleccionado.
3. Si se fija a un cielorraso: apoyar el «borde de cielorraso» del transportador al ras contra el cielorraso y alinear la cresta central del detector con el borde plegado o cortado del transportador.
4. Si se fija sobre una pared: apoyar el «borde de pared» del transportador al ras contra el cielorraso y alinear la cresta central del detector con el borde plegado o cortado del transportador.

Vista lateral

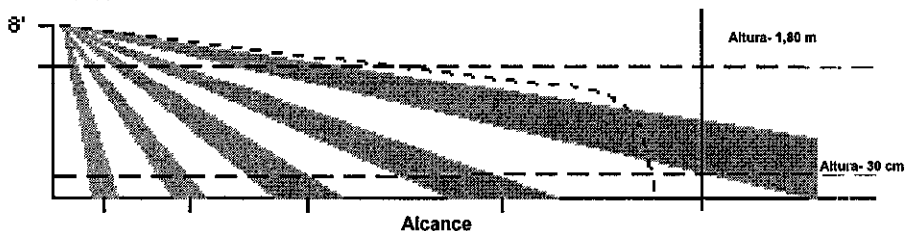

Altura de montaje (m)	Alcance (m)					Ángulo del detector (°)
	18	21	24	27	30	
2,40	19	18	17	17	16	
3,00	21	20	19	18	17	
3,65	23	21	20	19	18	
4,90	26	24	23	22	21	
6,00	30	27	26	24	23	
7,60	34	31	29	27	26	
9,15	38	35	32	30	28	

1. Si se desea evitar que el detector se active por la circulación transversal, enmascarar la mitad inferior de la lente como se indica en el gráfico.
2. Los detectores PIR son sensibles al movimiento transversal a los rayos PIR. Cuando se ensayen, hay que entrar al pasillo en línea diagonal.
3. Para obtener la mejor cobertura, es importante alinear el detector de modo que su línea de visión apunte directamente al pasillo.

